

令和6年度 第32回岩手県中学校ハンドボール1年生大会 組み合わせ

11月30日(土) 【女子の部】

【 予選トーナメント 】

グループA

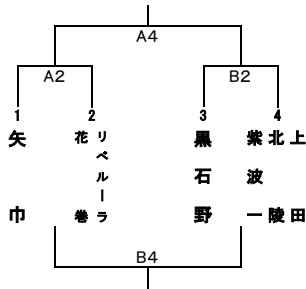

グループA結果	
1位	_____
2位	_____
3位	_____
4位	_____

【 順位決定リーグ 】

1位リーグ

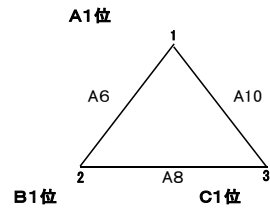

勝ち点
勝ち...2 引き分け...1 負け...0

1位リーグ結果	
1位	_____
2位	_____
3位	_____

			勝ち点

グループB

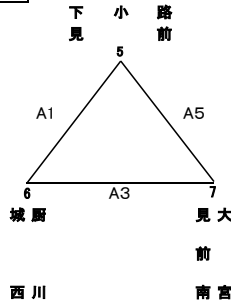

勝ち点
勝ち...2 引き分け...1 負け...0

グループB結果	
1位	_____
2位	_____
3位	_____

	下・見	厨・城	大・見	勝ち点
下・見				
厨・城				
大・見				

2位リーグ

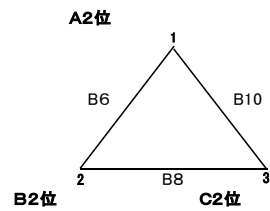

勝ち点
勝ち...2 引き分け...1 負け...0

2位リーグ結果	
1位	_____
2位	_____
3位	_____

			勝ち点

グループC

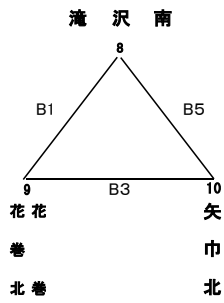

勝ち点
勝ち...2 引き分け...1 負け...0

グループC結果	
1位	_____
2位	_____
3位	_____

	滝沢南	花巻・花巻北	矢巾北	勝ち点
滝沢南				
花巻・花巻北				
矢巾北				

3位・4位実則リーグ

- 1 A3位 A7 2 B3位
- 3 A4位 B7 4 C3位
- 5 A3位 A9 1 C3位
- 2 A4位 B9 3 B3位

3位・4位実則リーグ結果	
_____	勝負分
_____	勝負分
_____	勝負分
_____	勝負分

令和6年度 第32回岩手県中学校ハンドボール1年生大会 組み合わせ

12月1日(日) 【男子の部】

【 予選ブロック 】

グループD

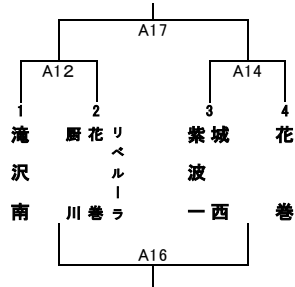

グループD結果	
1位	_____
2位	_____
3位	_____
4位	_____

【 順位決定トーナメント・リーグ 】

1位トーナメント

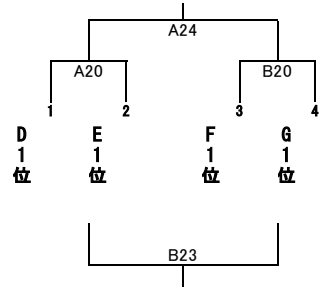

1位トーナメント結果	
1位	_____
2位	_____
3位	_____
4位	_____

グループE

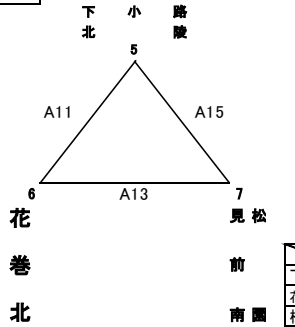

勝ち点
勝ち...2 引き分け...1 負け...0

グループE結果	
1位	_____
2位	_____
3位	_____

	下・北	花巻北	松・見	勝ち点
下・北	-	-	-	
花巻北	-	-	-	
松・見	-	-	-	

2位トーナメント

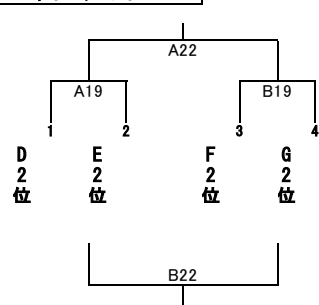

2位トーナメント結果	
1位	_____
2位	_____
3位	_____
4位	_____

グループF

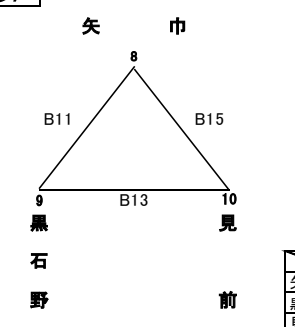

勝ち点
勝ち...2 引き分け...1 負け...0

グループF結果	
1位	_____
2位	_____
3位	_____

	矢巾	黒石野	見前	勝ち点
矢巾	-	-	-	
黒石野	-	-	-	
見前	-	-	-	

3位・4位変則リーグ

1 D 3位	A18 2	F 3位
3 D 4位	B18 4	E 3位
5 3位	A21 1	D 3位
2 F 3位	B21 3	D 4位
4 E 3位	A23 5	G 3位

3位・4位変則リーグ結果	
_____	勝 負 分
_____	勝 負 分
_____	勝 負 分
_____	勝 負 分
_____	勝 負 分

グループG

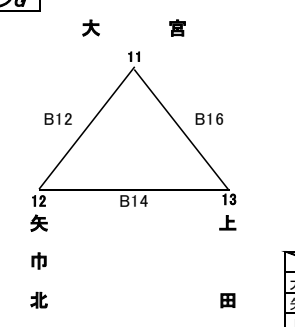

勝ち点
勝ち...2 引き分け...1 負け...0

グループG結果	
1位	_____
2位	_____
3位	_____

	大宮	矢巾北	上田	勝ち点
大宮	-	-	-	
矢巾北	-	-	-	
上田	-	-	-	

令和6年度 第32回岩手県中学校ハンドボール1年生大会 タイムテーブル・記録表

11月30日(土) 【 女子 】

【10分-3分-10分】

時間	組	性別	チーム名	-	チーム名
開場	8:00		Aコート		
役員打合	8:15		合同アップ① 8:20~8:50 (チーム番号1~5)		
1	9:10~9:33	A1	女	下小路前	厨川西
2	9:38~10:01	A2	女	矢巾	リペルーラ花巻
3	10:06~10:29	A3	女	厨川西	大見前南
4	10:34~10:57	A4	女		
5	11:02~11:25	A5	女	大見前南	下小路前
	11:30~12:10	休憩【女子】			
6	12:15~12:38	A6	女		
7	12:43~13:06	A7	女		
8	13:11~13:34	A8	女		
9	13:39~14:02	A9	女		
10	14:07~14:30	A10	女		
	14:40~	表彰			

組	性別	チーム名	-	チーム名
		Bコート		
		合同アップ② 8:20~8:50 (チーム番号6~10)		
B1	女	滝沢南	-	花巻北
B2	女	黒石野	-	上北紫波
B3	女	花巻北	-	矢巾北
B4	女		-	
B5	女	矢巾北	-	滝沢南
休憩【女子】				
B6	女		-	
B7	女		-	
B8	女		-	
B9	女		-	
B10	女		-	

12月1日(日) 【 男子 】

【10分-3分-10分】

時間	組	性別	チーム名	-	チーム名
開場	8:00		Aコート		
役員打合	8:15		合同アップ① 8:10~8:30 チーム番号1・2・5・6 合同アップ② 8:30~8:50 チーム番号3・4・7		
11	9:00~9:23	A11	男	下小路北	花巻北
12	9:28~9:51	A12	男	滝沢南	リペルーラ花巻厨
13	9:56~10:19	A13	男	花巻北	松園南
14	10:24~10:47	A14	男	城西紫波	花巻
15	10:52~11:15	A15	男	松園南	下小路北
16	11:20~11:43	A16	男		
17	11:48~12:11	A17	男		
18	12:16~12:39	A18	男		
19	12:44~13:07	A19	男		
20	13:12~13:35	A20	男		
21	13:40~14:03	A21	男		
22	14:08~14:31	A22	男		
23	14:36~14:59	A23	男		
24	15:04~15:27	A24	男		
	15:30~	表彰・片付け			

組	性別	チーム名	-	チーム名
		Bコート		
		合同アップ① 8:10~8:30 チーム番号8・9・11・12 合同アップ② 8:30~8:50 チーム番号10・13		
B11	男	矢巾	-	黒石野
B12	男	大宮	-	矢巾北
B13	男	黒石野	-	見前
B14	男	矢巾北	-	上田
B15	男	見前	-	矢巾
B16	男	上田	-	大宮
B17	男		-	
B18	男		-	
B19	男		-	
B20	男		-	
B21	男		-	
B22	男		-	
B23	男		-	